



HE 3377 T2

RECEPTOR HD DVB-T2 CON H.265/HEVC

HD DVB-T2 PARA VER CANALES GRATUITOS DE
TERRESTRE DIGITAL EN TELEVISORES ANALÓGICOS

Guía del usuario



Para obtener información adicional y actualizaciones sobre este producto, visita www.trevi.it

INSTRUCCIONES DE SEGURIDAD IMPORTANTES

- 1) Lea estas instrucciones.
- 2) Conserve estas instrucciones.
- 3) Preste atención a todas las advertencias.
- 4) Siga todas las instrucciones.
- 5) No utilice este aparato cerca del agua.
- 6) Limpie solo con un paño seco.
- 7) No obstruya ninguna abertura de ventilación, instale según las instrucciones.
- 8) No instale cerca de fuentes de calor como radiaciones, registros de calor, estufas u otros aparatos (incluidos amplificadores) que produzcan calor.
- 9) No anule el propósito de seguridad del enchufe polarizado. Si el enchufe proporcionado no encaja en su toma de corriente, consulte a un electricista para reemplazar la toma obsoleta.
- 10) Proteja el cable de alimentación para que no sea pisoteado o pellizcado, especialmente en enchufes, tomas de corriente y en el punto donde salen del aparato.
- 11) Utilice solo accesorios especificados por el fabricante.
- 12) Desenchufe este aparato durante tormentas eléctricas o cuando no se utilice durante largos períodos de tiempo.
- 13) Remita todo servicio técnico a personal de servicio calificado. Se requiere servicio cuando el aparato ha sido dañado de alguna manera, como el cable de alimentación o el enchufe dañados, se ha derramado líquido o han caído objetos en el aparato, el aparato ha estado expuesto a lluvia o humedad, no funciona normalmente o ha sido caído.
- 14) Si el enchufe principal se utiliza como dispositivo de desconexión, el dispositivo de desconexión debe permanecer fácilmente operable.
- 15) La ventilación no debe ser obstaculizada cubriendo las aberturas de ventilación con objetos, como periódicos, manteles, cortinas, etc.
- 16) No coloque fuentes de llama desnuda, como velas encendidas, sobre el aparato.
- 17) Se debe prestar atención a los aspectos ambientales del desecho de baterías.
- 18) El uso del aparato está destinado a un clima moderado.

ADVERTENCIA: Para reducir el riesgo de incendio o descarga eléctrica, no exponga este aparato a la lluvia o la humedad.

ADVERTENCIA: Las baterías no deben exponerse a la luz solar directa, como la luz solar, fuego u otros similares.



El símbolo indica que hay voltajes peligrosos que representan un riesgo de descarga eléctrica presentes dentro de esta unidad.



El símbolo indica que hay instrucciones importantes de operación y mantenimiento en la literatura que acompaña a esta unidad.



Este símbolo indica que este producto incorpora aislamiento doble entre el voltaje peligroso de la red eléctrica y las partes accesibles por el usuario. Al realizar el mantenimiento, utilice únicamente piezas de repuesto idénticas.

**PRECAUCIÓN:**

Cuando el aparato se encuentre en una circunstancia electrostática, puede haber un malfuncionamiento y es posible que necesite ser reiniciado por el usuario.

PANEL FRONTAL Y POSTERIOR

Guía del panel frontal:

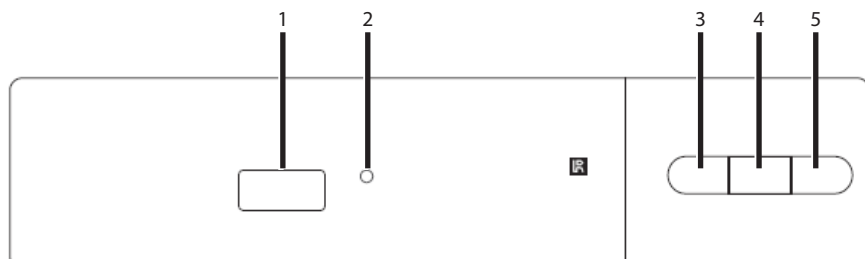

1. Puerto USB 2.0: Entrada de datos desde dispositivos de almacenamiento USB.
2. Indicador LED ENCENDIDO/APAGADO.
3. CH-: Se utiliza para cambiar de canal sin usar el control remoto.
4. CH+: Se utiliza para cambiar de canal sin usar el control remoto.
5. BOTÓN DE ENCENDIDO: Se utiliza para encender/apagar la fuente principal de energía.

Guía del panel posterior:

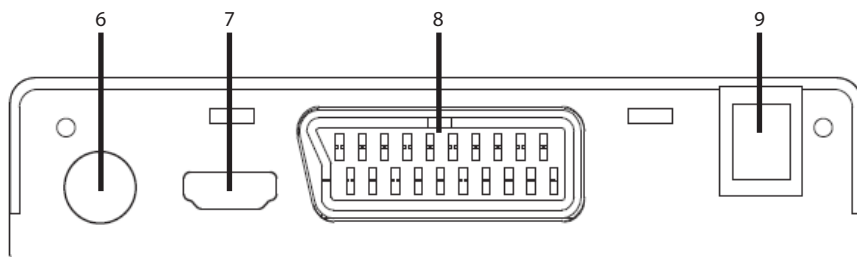

6. RF IN: Este conector se conecta a su antena externa.
7. HDMI: Salida de audio y video de alta definición utilizada para conectar a un dispositivo HDMI.
8. TV SCART: Este conector se conecta a su televisor.
9. Cable de alimentación eléctrica.

INSTALACIÓN DE LAS BATERÍAS

Control remoto

Retire la tapa de las pilas del control remoto e inserte 2 pilas de tamaño AAA dentro del compartimiento.

El diagrama dentro del compartimiento de las pilas muestra la forma correcta de instalar las baterías.

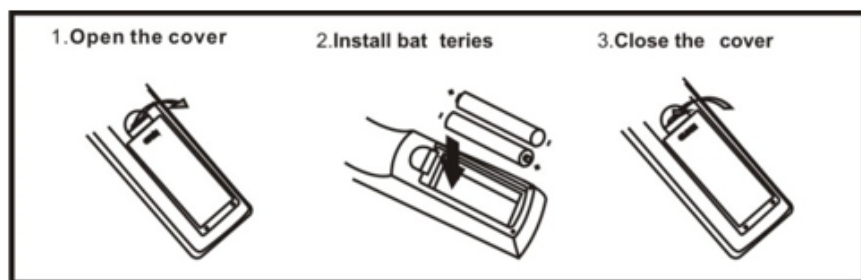

USO DEL CONTROL REMOTO

Para utilizar el control remoto, apúntelo hacia la parte frontal del Decodificador Digital. El control remoto tiene un alcance de hasta 7 metros desde el Decodificador a un ángulo de hasta 60 grados.

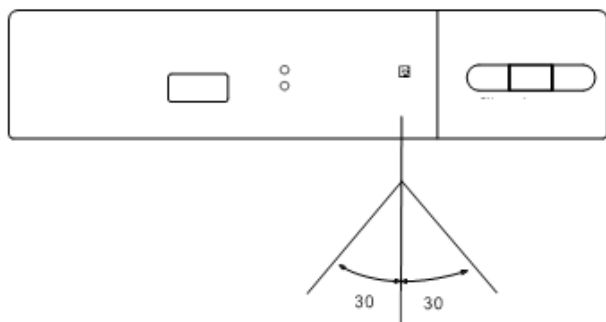

El control remoto no funcionará si su trayectoria está bloqueada.



La luz solar o una luz muy brillante disminuirá la sensibilidad del control remoto.

CONEXIÓN A UN TELEVISOR

Para una conexión básica desde su Decodificador al televisor, utilice la conexión compuesta indicada a continuación.

Para una conexión de mayor calidad, utilice la conexión de Video de Componentes indicada a continuación, combinada con el Audio compuesto.

Para la conexión de la más alta calidad, utilice una conexión HDMI directa, consulte a continuación:

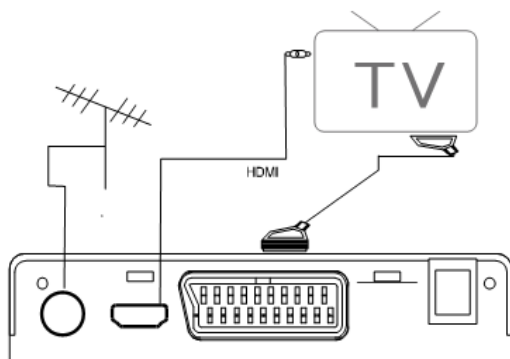

DESCRIPCIÓN DE LOS COMANDOS

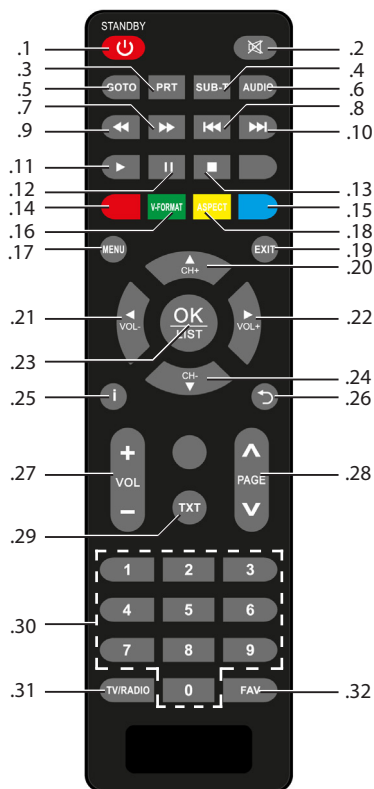

1. Botón de ENCENDIDO, enciende o pone el producto en espera.
2. Botón de (MUTE) , silencia o restaura la salida de audio.
3. Botón PRT, selecciona Repetir o apaga el modo de repetición.
4. Botón SUB-T, muestra las opciones de subtítulos (disponibilidad depende del canal).
5. Botón GOTO, selecciona el tiempo de reproducción de los medios.
6. Botón de AUDIO, selecciona un idioma de audio o modo de audio.
7. Botón >> FWD, busca hacia atrás durante la reproducción de medios.
8. Botón I<< PREV, salta a la pista anterior durante la reproducción de medios y salta al canal anterior durante la reproducción de DTV.
9. Botón << REV, busca hacia adelante durante la reproducción de medios.
10. Botón >>I NEXT, salta a la siguiente pista durante la reproducción de medios y salta al siguiente canal durante la reproducción de DTV.
11. Botón > PLAY, inicia o reanuda la reproducción de medios.
12. Botón II PAUSA, pausa la reproducción de medios.
13. Botón STOP, detiene la reproducción de medios.
14. Botón Rojo, opera funciones diferentes en la pantalla de TEXTO.
15. Botón Azul, opera funciones diferentes en la pantalla de TEXTO.
16. Botón V-FORMAT/Verde, para seleccionar el formato de video/ opera funciones diferentes en la pantalla de TEXTO.
17. Botón MENU, enciende el Menú Principal.
18. ASPECT/ Botón Amarillo: Para seleccionar el aspecto del video/ Operar funciones diferentes en la pantalla de TEXTO.
19. Botón de SALIDA: Utiliza esta tecla para salir del menú actual.
20. Botón CH+ / ▲: Navega a través de los menús. Selecciona el siguiente canal de televisión.
21. Botón VOL- / ◀: Navega a través de los menús. Disminuye el volumen.
22. Botón VOL+ / ▶: Navega a través de los menús. Aumenta el volumen.
23. OK/LIST button (Botón OK/LISTA): Ingresa o confirma una operación o muestra la ventana de selección rápida cuando no hay menú en la pantalla; Lista de canales.
24. Botón CH- / ▼: Navega a través de los menús. Selecciona el canal de televisión anterior.
25. I (INFO) Botón: Muestra información sobre el canal actual.
26. Botón de retroceso (flecha izquierda): Regresa al canal visto anteriormente.
27. Botón VOL +/-: Aumenta o disminuye el volumen.
28. Botón PAGE: Sube de página, baja de página.
29. Botón TXT: Ver información de texto del servicio actual (si está disponible).
30. Teclado (0-9):
31. Botón TV/RADIO: Cambia de la función de TV a la función de Radio y viceversa.
32. Botón FAV: Muestra la lista de tus canales favoritos. Presiona FAV nuevamente para acceder a otras listas de favoritos.

INSTALACIÓN PRIMERA VEZ

Después de que todas las conexiones se hayan realizado correctamente, enciende el televisor y asegúrate de que el receptor esté conectado a la corriente principal. Presiona el botón de encendido para encender el receptor. Si estás utilizando el receptor por primera vez o lo has restaurado a los ajustes de fábrica, el Menú Principal aparecerá en tu pantalla de televisión.



1. Selecciona [Idioma OSD] y presiona la tecla DERECHA/IZQUIERDA para seleccionar un idioma.
2. Selecciona [País] y presiona la tecla DERECHA/IZQUIERDA para seleccionar tu país de residencia.
3. Selecciona [Búsqueda de Canales] y presiona la tecla DERECHA o OK para comenzar la búsqueda automática de canales.
4. Una vez que la sintonización de canales esté completa, ya estarás listo para ver televisión.

OPERACIÓN BÁSICA

1. Configuración de administración de programas
Para acceder al menú, presiona el botón MENÚ y selecciona [Programa]. El menú proporciona opciones para ajustar las configuraciones de administración de programas. Selecciona una opción y presiona OK o DERECHA para ajustar esa configuración. Presiona el botón SALIR para salir del menú.



2. Edición de programas
Para editar tus preferencias de programa (bloquear, saltar, favoritos, mover o eliminar), deberás ingresar al Menú de Edición de Programas. Este menú requiere una contraseña para acceder. Ingresar la contraseña predeterminada '000000'.

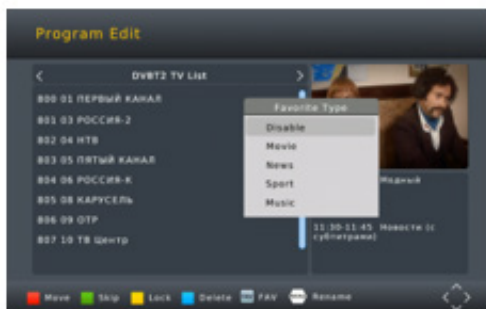

2.1 Establecer Programa Favorito:

Puedes crear una lista corta de programas favoritos a los que puedes acceder fácilmente.

1. Establecer programa de TV o radio favorito:

Selecciona el programa preferido y luego presiona el botón FAVORITO. Aparecerá un símbolo en forma de corazón y el programa se marcará como favorito.

2. Repite el paso anterior para seleccionar más programas favoritos.

3. Para confirmar y salir del menú, presiona la tecla SALIR.

Deshabilitar programa de TV o radio favorito:

Presiona el botón FAVORITO en el control remoto con el símbolo en forma de corazón.

2.2 Ver Programa Favorito:

1. Presiona el botón Favorito y aparecerá el Menú Favorito.

2. Presiona ARRIBA/ABAJO para seleccionar tus programas favoritos.

3. Presiona OK para seleccionar tu programa favorito.

2.3 Eliminar un Programa de TV o Radio:

1. Selecciona el programa y luego presiona el botón AZUL.

Aparecerá un mensaje. Presiona OK para eliminar el programa.

2. Repite el paso anterior para seleccionar más programas para eliminar.

2.4 Omitir Programa de TV o Radio:

1. Selecciona el programa que deseas omitir y presiona el botón VERDE.

Se mostrará un símbolo de omisión. El programa se marcará como omitido.

2. Repite el paso anterior para seleccionar más programas.

3. Para confirmar y salir del menú, presiona la tecla SALIR.

Deshabilitar un programa omitido de TV o radio:

Presiona el botón VERDE en el programa omitido con el símbolo de omisión.

2.5 Mover Programa de TV o Radio:

1. Selecciona el programa preferido y luego presiona el botón ROJO. Aparecerá un símbolo de movimiento.

2. Presiona ARRIBA/ABAJO para mover el programa.

3. Presiona OK para confirmar.

4. Repite los pasos anteriores para mover más canales.

2.6 Bloquear Programa:

Puedes bloquear programas seleccionados para una visualización restringida.

Bloquear un programa de TV o radio:

1. Selecciona el programa preferido y luego presiona el botón AMARILLO. Aparecerá un símbolo en forma de candado. El programa ahora está marcado como bloqueado.
2. Repite el paso anterior para seleccionar más programas.
3. Para confirmar y salir del menú, presiona el botón SALIR.
4. Presiona el botón AMARILLO para desactivar el programa bloqueado.
5. Para ver el programa bloqueado, deberás ingresar ya sea la contraseña predeterminada '000000' o tu última contraseña establecida.

3. Ordenar:

Ordena tus canales con las siguientes opciones:

[LCN] - Ordena los canales en orden ascendente.

[Nombre] - Ordena los canales en orden alfabético.

[Service ID] - Ordena los canales según la estación.

4. LCN (Número de canal lógico):

Activa o desactiva LCN.

5. Configuración de Video:

Para acceder al menú, presiona MENÚ y luego selecciona [Imagen]. El menú proporciona opciones para ajustar la configuración de video. Presiona ARRIBA/ABAJO para seleccionar una opción y presiona DERECHA/IZQUIERDA para ajustar esa configuración. Presiona SALIR para salir del menú.



1.Relación de aspecto:

Debes configurar el formato de pantalla en 4:3 PanScan, 4:3 Letter Box, 16:9, Pantalla completa o Automático para obtener la máxima visualización al ver televisión.

2.Resolución:

Si el video no se ve correctamente, cambia la configuración. Esta configuración se ajusta al ajuste más común para HDMI.

[480i]: para TV con sistema NTSC.

[480P]: para TV con sistema NTSC.

[576i]: para TV con sistema PAL.

[576P]: para TV con sistema PAL.

[720P]: para TV con sistema NTSC o PAL.

[1080i]: para TV con sistema NTSC o PAL.

3. Formato de TV:

Si el video no se ve correctamente, necesitas cambiar la configuración. Debe coincidir con la configuración más común para las TVs en tu país.

[NTSC]: para TV con sistema NTSC.

[PAL]: para TV con sistema PAL.

6. Búsqueda de canales:

Para acceder al menú, presiona MENÚ y selecciona [Buscar Canales].

El menú proporciona opciones para ajustar la configuración de Búsqueda de Canales.

Selecciona una opción y presiona DERECHA/IZQUIERDA para ajustar la configuración.

Presiona SALIR para salir del menú.



6.1 Búsqueda automática:

Busca e instala automáticamente todos los canales. Esta opción sobrescribe todos los canales preestablecidos.

1. Selecciona [Búsqueda automática] y presiona OK o DERECHA para iniciar la búsqueda de canales.
2. Para cancelar la búsqueda de canales, presiona SALIR.

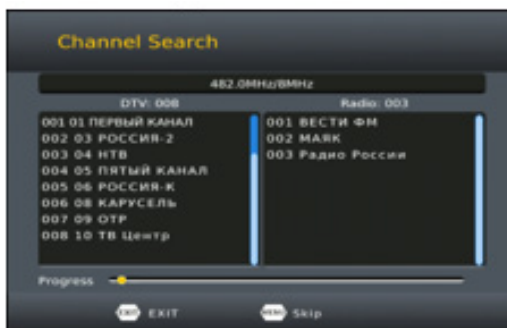

6.2 Búsqueda manual:

Instala nuevos canales manualmente. Esta opción agrega nuevos canales sin cambiar la lista actual de canales.

1. Selecciona [Búsqueda manual] y luego presiona OK o DERECHA. Aparecerá la pantalla de búsqueda de canales.

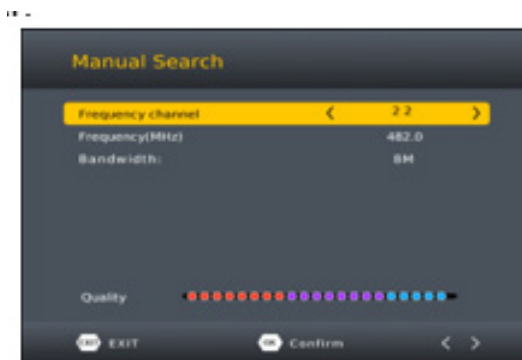

2.Presiona la tecla DERECHA/IZQUIERDA para seleccionar la frecuencia del canal.

3.Presiona OK para comenzar la búsqueda de canales.

Si se encuentra un canal, se guarda y se agrega a la lista de canales.

Si no se encuentran canales, entonces sal del menú.

4.País

Selecciona tu país de residencia.

5.Potencia de antena

Habilita la Potencia de Antena si se conecta una antena activa externa.

7.Configuración de hora:

Para acceder al menú, presiona MENÚ y luego selecciona [Hora]. El menú proporciona opciones para ajustar la configuración de hora. Presiona ARRIBA/ABAJO para seleccionar una opción y presiona DERECHA/IZQUIERDA para ajustar la configuración. Presiona SALIR para salir del menú.

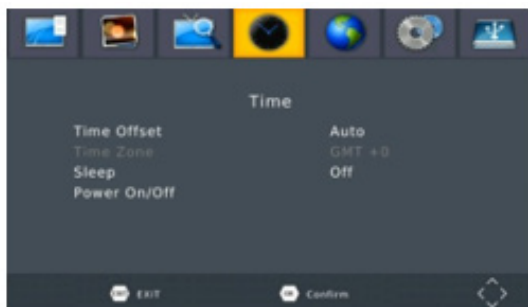

1.Desplazamiento horario:

Selecciona auto o manual para ajustes de desplazamiento GMT.

2.Región del país:

Selecciona la región del país cuando [Desplazamiento horario] está configurado en Auto.

3.Zona horaria:

Selecciona el desplazamiento de la zona horaria cuando [Desplazamiento horario] está configurado en Manual.

4.Suspensión (Sleep):

Si esta configuración está desactivada, esta función no funcionará. Si esta configuración no está desactivada, aparecerá un mensaje después de tu tiempo preferido para informarte que el dispositivo entrará en modo de suspensión.

Este mensaje aparecerá sin ninguna operación. La función de apagado automático se puede configurar en un período de tiempo de 0 a 12 horas. La configuración estándar es de 3 horas.

Presiona el botón STANDBY para salir del modo de suspensión/apagado automático.

8.Opción:

Para acceder al menú, presiona MENÚ y luego selecciona [Opción]. El menú proporciona opciones para ajustar el idioma del OSD, el idioma de los subtítulos y el idioma del audio.

Selecciona una opción y presiona DERECHA/IZQUIERDA para ajustar la configuración.

Presiona SALIR para salir del menú.



1. Idioma del OSD:

Selecciona un idioma para el menú en pantalla (OSD).

2. Idioma del audio:

Selecciona el idioma preferido para el audio al ver canales de TV.

Si el idioma no está disponible, se utilizará el idioma predeterminado del programa.

3. Idioma de los subtítulos:

Selecciona el idioma preferido para los subtítulos.

4. Audio digital:

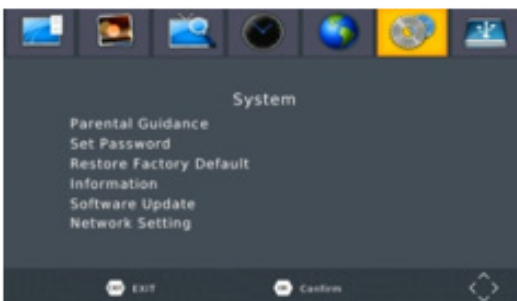

9. Configuración del sistema:

Para acceder al menú, presiona MENÚ y luego selecciona [Sistema]. El menú proporciona opciones para ajustar las configuraciones del sistema.

Presiona ARRIBA/ABAJO para seleccionar una opción y presiona DERECHA/IZQUIERDA para ajustar la configuración.

Presiona SALIR para salir del menú.

1. Orientación parental:

Puedes restringir el acceso a canales que no son adecuados para niños. Para restringir/bloquear el canal, deberás ingresar ya sea la contraseña predeterminada '000000' o tu propia contraseña.

2. Configuración de contraseña:

Establece o cambia la contraseña para los programas bloqueados. Ingresa tu antigua contraseña o la contraseña predeterminada '000000'. Luego se te pedirá que ingreses tu nueva contraseña. Para confirmar, vuelve a ingresar tu nueva contraseña. Una vez confirmada, presiona SALIR para salir del menú.

3. Restaurar configuración de fábrica:

Restaura tu Decodificador a los ajustes predeterminados de fábrica.

En el Menú Principal selecciona [Restaurar configuración de fábrica] y presiona OK o DERECHA para seleccionar. Ingresa tu contraseña o la contraseña predeterminada '000000' y presiona OK para confirmar. Esta opción eliminará todos los canales pre establecidos y ajustes.

4. Información:

Visualiza la información del modelo, hardware y software.

5. Actualización de software:

Si el estado está configurado como "ENCENDIDO", escaneará nuevo software desde la transmisión según tu hora preferida en "Hora de inicio".

6. USB:

Para acceder al menú, presiona el botón MENÚ y selecciona [USB]. El menú proporciona opciones para reproducir archivos de música y fotos. Puede admitir archivos MP3, WMA, JPEG, BMP. La unidad solo admitirá dispositivos USB con sistema de archivos FAT y FAT32. No admitirá el sistema de archivos NTFS.



1. Multimedia:

Si no hay un dispositivo USB conectado, se mostrará un mensaje de advertencia "No se encuentra ningún dispositivo USB". De lo contrario, puedes seleccionar el tipo de música

o foto en este menú y presionar OK para ingresar al navegador de archivos y seleccionar el archivo para reproducir.

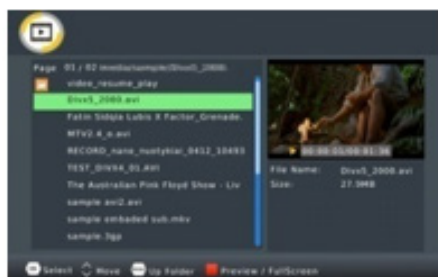
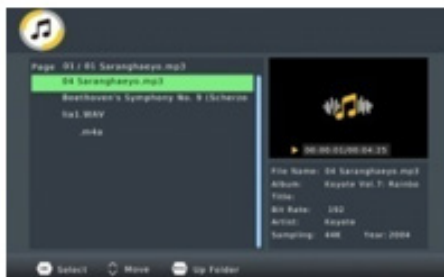

2. Configuración de Fotos:

- Tiempo de diapositiva: ajusta el intervalo de presentación de diapositivas a 1~8 segundos.
- Modo de diapositivas: ajusta el efecto de presentación de diapositivas como modo 0~59 o aleatorio.
- Relación de aspecto: Mantener: muestra la imagen en su relación de aspecto original. Descartar: muestra la imagen en modo de pantalla completa.

3) Configuración de Películas:

- Relación de aspecto:
 - [Mantener]: Reproduce la película en su relación de aspecto original.
 - [Descartar]: Reproduce la película en modo de pantalla completa.
- Especificaciones de subtítulos:
 - [Pequeño]: Muestra los subtítulos en modo pequeño.
 - [Normal]: Muestra los subtítulos en modo normal.
 - [Grande]: Muestra los subtítulos en modo grande.
- Fondo de subtítulos:
 - [Blanco]: Muestra los subtítulos en fondo blanco.
 - [Transparente]: Muestra los subtítulos en fondo transparente.
 - [Gris]: Muestra los subtítulos en fondo gris.
 - [Amarillo Verde]: Muestra los subtítulos en fondo amarillo verde.
- Color de fuente de subtítulos:
 - [Rojo]: Muestra los subtítulos en fuente roja.
 - [Azul]: Muestra los subtítulos en fuente azul.
 - [Verde]: Muestra los subtítulos en fuente verde.

Nota:

- No podemos garantizar la compatibilidad (operación y/o alimentación) con todos los dispositivos de almacenamiento masivo USB y no asumimos responsabilidad por la pérdida de datos que pueda ocurrir al conectarse a esta unidad.
- Con grandes cantidades de datos, puede llevar más tiempo que el sistema lea el contenido de un dispositivo USB.
Algunos dispositivos USB pueden no ser reconocidos correctamente. Incluso cuando estén en un formato compatible, algunos archivos pueden no reproducirse o mostrarse según el contenido.
- Algunos dispositivos USB pueden no ser reconocidos correctamente.
- Incluso cuando estén en un formato compatible, algunos archivos pueden no reproducirse o mostrarse según el contenido.

RESOLUCIÓN DE PROBLEMAS

Problemas	Razón potencial	Qué hacer
Sin imagen	La alimentación no está conectada	Conecte la alimentación
	El interruptor de alimentación no está encendido	Encienda el interruptor de alimentación
La pantalla muestra "Sin señal"	El cable DVB-T2 no está conectado	Conecte el cable DVB-T
	El cable de la antena está defectuoso	Revise el cable de la antena y las conexiones
Sin sonido desde el altavoz	No hay conexión o la conexión con el cable de audio es incorrecta	Conecte correctamente el cable de audio
	Sonido en silencio	Desactive la función de silencio
Solo sonido, sin imagen en la pantalla	La resolución no es compatible con el televisor	Presione el botón de formato de video para cambiar la resolución
	No hay conexión o la conexión con el cable AV es incorrecta	Asegúrese de que los cables estén conectados correctamente
Solo sonido, sin imagen en la pantalla	El programa es un programa de radio	Presione la tecla "TV/Radio" para cambiar al modo de TV
El control remoto no responde	La batería está agotada	Cambie la batería
	El control remoto no está orientado o no está lo suficientemente cerca del decodificador	Ajuste la posición del control remoto y acérquelo al dispositivo
La imagen se corta	La señal es demasiado débil	Revise el cable de la antena y las conexiones

ESPECIFICACIONES TÉCNICAS

- Alimentación: 220-240V 50/60Hz
- Fuente de alimentación: 7,5W Máx. / En espera <0,5W
- Frecuencia de entrada: VHF: de 174MHz a 230MHz
UHF: de 470MHz a 862MHz
- Nivel de entrada de RF: -25 ~ -82dBm
- Ancho de banda de IF: 7/8MHz
- Modulación: QPSK, 16QAM, 64QAM, 256QAM
- Impedancia de entrada: 75 Ohmios
- Formato de video: 4:3 y 16:9
- Decodificación de video: MPEG4 AVC/H.264 HEVC/H.265 HP@L4 MPEG2 MP@ML.HL
- Decodificación de audio: MPEG-1, MPEG-2 Layer I&II, WMA e HE-AAC 22.1/32/44.1/48kHz
- Entrada USB: 2.0
Imágenes: JPEG, BMP, PNG
Audio: MP3, WMA, AAC, AC3
Video: MPEG1, MPEG2, MPEG4, AV1, DIVX
- Tamaño: 140x80x30mm
- Peso: 178g



Precauciones para la correcta eliminación del producto.

El símbolo mostrado en el equipo indica que los residuos deben ser desechados en una "recolección separada" y, por lo tanto, el producto no debe ser desechado junto con los residuos urbanos.

El usuario debe llevar el producto a los "centros de recolección de residuos separados" especiales proporcionados por el gobierno local o entregarlo al minorista al comprar un nuevo producto.

La recolección separada de residuos y las operaciones subsiguientes de tratamiento, reciclaje y eliminación promueven la producción de equipos con materiales reciclados y limitan los efectos negativos en el medio ambiente y en la salud causados por el manejo inadecuado de los residuos.

La eliminación ilegal del producto conduce a la imposición de sanciones administrativas.



EN If you will not find your language on the instruction manual, please go on our website:
www.trevi.it to find it

DECLARACIÓN DE CONFORMIDAD SIMPLIFICADA DE LA UE

Por la presente, TREVI Spa declara que el equipo de radio tipo HE 3377 T2 cumple con la directiva 2014/53/UE.

El texto completo de la declaración de conformidad de la UE está disponible en la siguiente dirección de internet: [Dirección de Internet]

<https://www.trevi.it/dms/zidi/TREVI/DOCHE3377T2.pdf>



Trevi S.p.A.
Strada Consolare Rimini-San Marino, 62 47924 Rimini (RN) Italy
Tel.0541/756420-Fax0541/756430-www.trevi.it-e-mail:info@trevi.it



Made in CHINA